

4DECK

DESKI TARASOWE | ELEWACYJNE

INSTRUKCJA MONTAŻU
System tarasów kompozytowych

DZIĘKUJEMY ZA ZAKUP PRODUKTÓW **4DECK**.
PRZED PRZYSTĄPIENIEM DO PRACY NALEŻY
PRZECZYTAĆ CAŁĄ INSTRUKCJĘ MONTAŻU.

ŚRODKI BEZPIECZEŃSTWA



Zaleca się, aby montaż został przeprowadzony przez wyspecjalizowane i przeszkolone firmy budowlane. Aby uzyskać więcej informacji, skontaktuj się z najbliższym punktem sprzedaży. Firma Global-Biznes Sp. z o.o. nie ponosi żadnej odpowiedzialności za szkody lub uszkodzenia produktu wynikające z wadliwego montażu. Montaż niezgodny z niniejszą instrukcją pozbawia użytkownika prawa do gwarancji.



Przed rozpoczęciem montażu wszystkie deski i profile należy sezonować przez 24 godziny w miejscu montażu. Nie należy montować desek w czasie opadów atmosferycznych oraz przy temperaturze poniżej 5 stopni C.



Elementy systemu tarasów kompozytowych 4DECK można ciąć i wiercić w taki sam sposób, jak drewno lite używając standardowych narzędzi do obróbki drewna. Do cięcia elementów systemu tarasów kompozytowych 4DECK zalecamy stosowanie brzeszczotów z węglików spiekanych lub pił z drobnymi zębami.

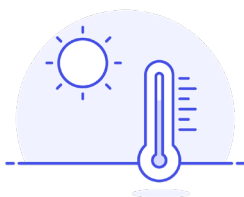

Elementy systemu tarasów kompozytowych 4DECK nie mogą być używane jako elementy architektonicznie konstrukcyjne. Wszystkie profile systemu tarasów kompozytowych 4DECK pod wpływem wysokiej temperatury zwiększają swoją objętość, w związku z czym należy pamiętać o pozostawieniu dylatacji. Wielkość dylatacji zostanie podana w dalszej części instrukcji.

ELEMENTY SYSTEMU TARASOWEGO 4DECK

W skład systemu tarasowego wchodzi poniższe elementy:

DESKA TARASOWA
25 mm x 140 mm



LEGAR
30 mm x 40 mm



KLIPS ZE STALI NIERDZEWNEJ



KLIPS STARTOWY



KLIPS PLASTIKOWY



LISTWA COKOŁOWA
72 mm x 10 mm



LISTWA KĄTOWA
48 mm x 48 mm



ZAŚLEPKA



System można złożyć w poniższych konfiguracjach:

- Deska, legar, klips startowy, klips ze stali nierdzewnej, elementy zakończenia (zaślepka, listwa kątowna, lista cokołowa)
- Deska, legar, klips startowy, klips plastikowy, elementy zakończenia (zaślepka, listwa kątowna, lista cokołowa)

WYKAZ NARZĘDZI NIEZBĘDNYCH DO MONTAŻU

Piła do drewna, poziomica, wkrętarka, ołówek, zestaw wiertel do drewna, młotek gumowy, zestaw wiertel do betonu, klej montażowy (opcjonalnie), taśma miernicza, kołki do betonu, wkręty do drewna, klej elastomerowy

PRZYGOTOWANIE PODŁOŻA

Deski tarasowe 4DECK należy montować na wcześniej przygotowanym podłożu. Wykonanie podłoża powinno być zgodne z obowiązującymi przepisami budowlanymi. W wielu przypadkach, dla zachowania bezpieczeństwa użytkowników inwestycji, niezbędny jest projekt przygotowania podłoża. Podane poniżej informacje mają charakter wyłącznie informacyjny - wykonanie podłoża odbywa się na wyłączną odpowiedzialność wykonawcy.

Taras można montować na:

- Wylewce betonowej
- Konstrukcji stalowej, drewnianej lub aluminiowej
- Wspornikach regulowanych z tworzyw sztucznych

PODŁOŻE BETONOWE

Podłoże musi być stabilne i płaskie z zachowanym spadkiem 0,5% tj. 10 mm na 2 m w kierunku przeciwnym do ścian budynku. Ułożenie w ten sposób deski zapewnia optymalny odpływ wody z tarasu powodując, że woda nie zalega ani na deskach ani pod nimi.

Należy pamiętać o tym, że:

- Legarów nie można zagłębiać w betonie
- Należy zachować identyczną odległość między legarami
- Desek nie wolno mocować ani kleić bezpośrednio do podłoża
- Pod deskami i wokół desek należy zostawić szczeliny wentylacyjne
- Podłoże należy wykonać z ogólnie przyjętymi przepisami budowlanymi i sztuką budowlaną

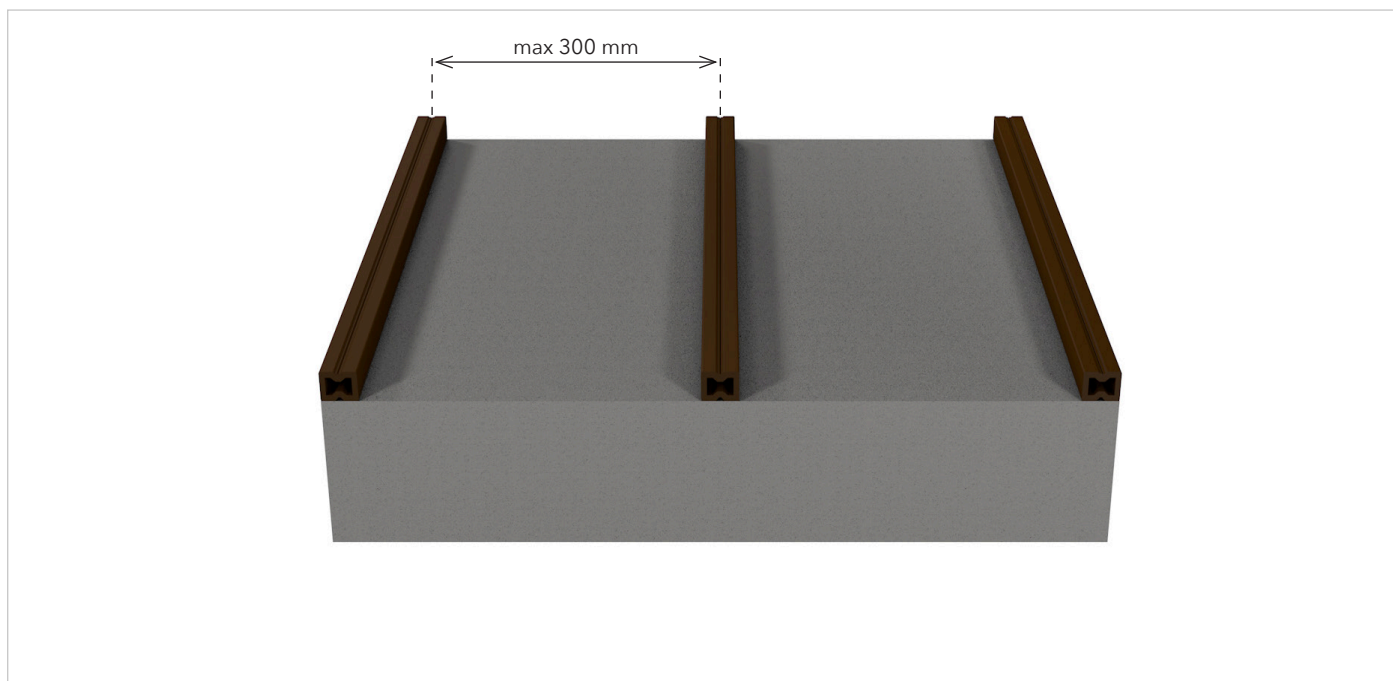

Rys 1 Taras na podłożu betonowym

KONSTRUKCJA STALOWA / DREWNIANA Z WYKORZYSTANIEM PODPÓR KLINOWYCH

Legary kompozytowe nie jest legarem konstrukcyjnym i nie może być podpierany punktowo należy zastąpić go **legarem drewnianym lub aluminiowym**. Legary możemy układać również na konstrukcji stalowej / drewnianej / aluminiowej lub na wspornikach z tworzyw sztucznych. Legar musi posiadać conajmniej 3 punkty podparcia z maksymalną odległością pomiędzy nimi wynoszącą 300 mm. Podłoże musi być stabilne i płaskie z zachowanym spadkiem 0,5% tj. 10 mm na 2 m w kierunku przeciwnym do ścian budynku. Legar przytwierdzamy do podłoża w każdym z punktów podparcia.

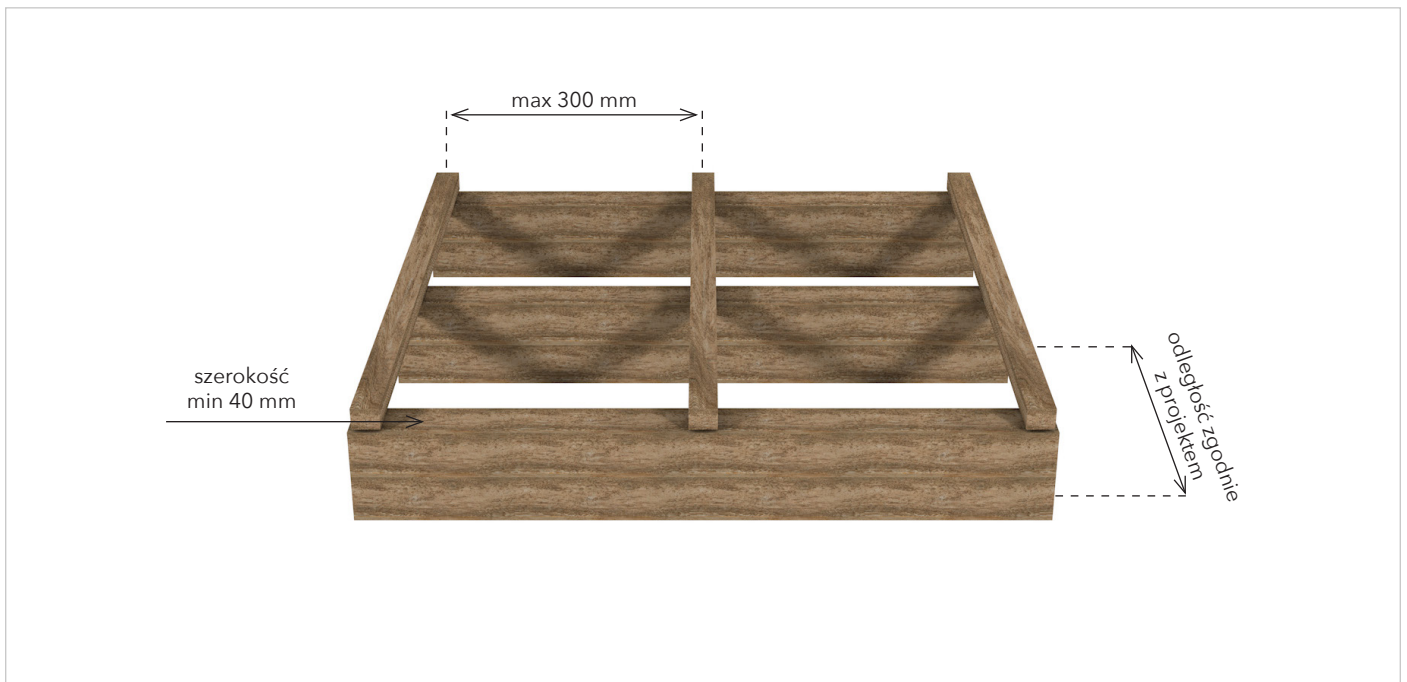

Rys 2. Legary na konstrukcji drewnianej

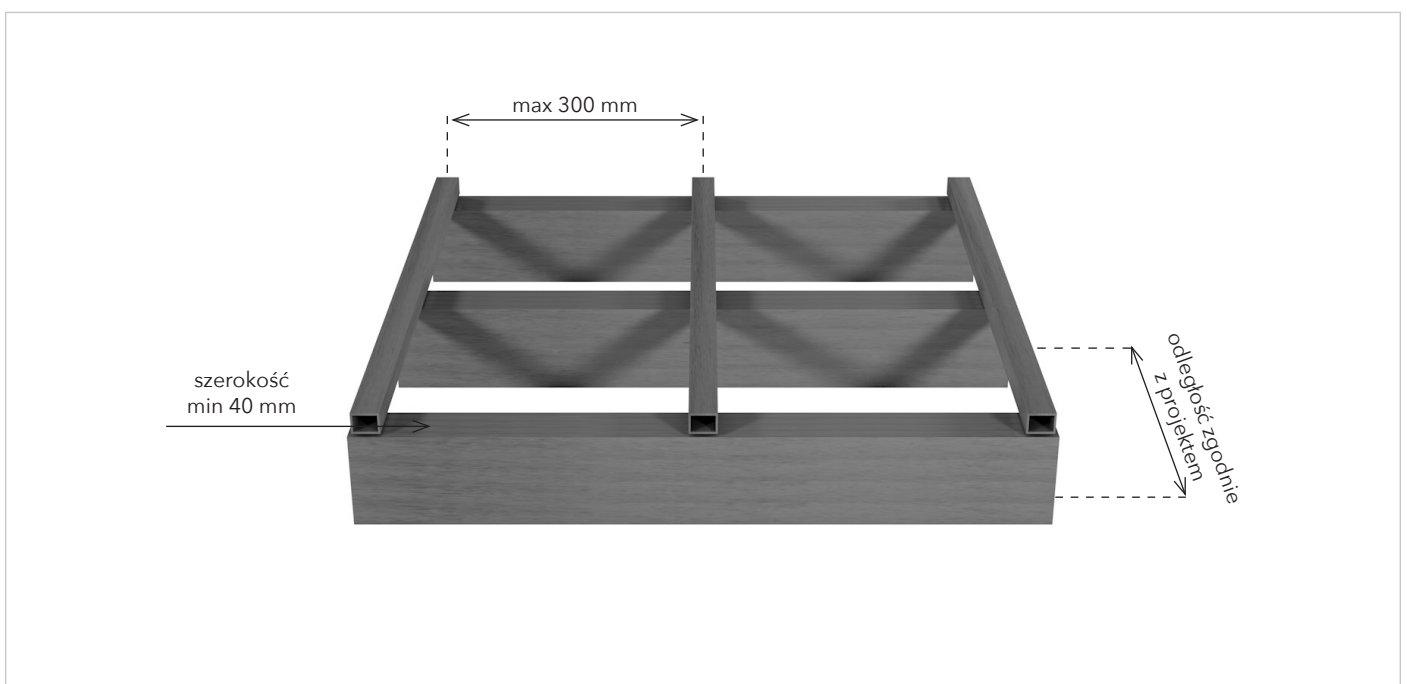

Rys 3. Legary na konstrukcji stalowej

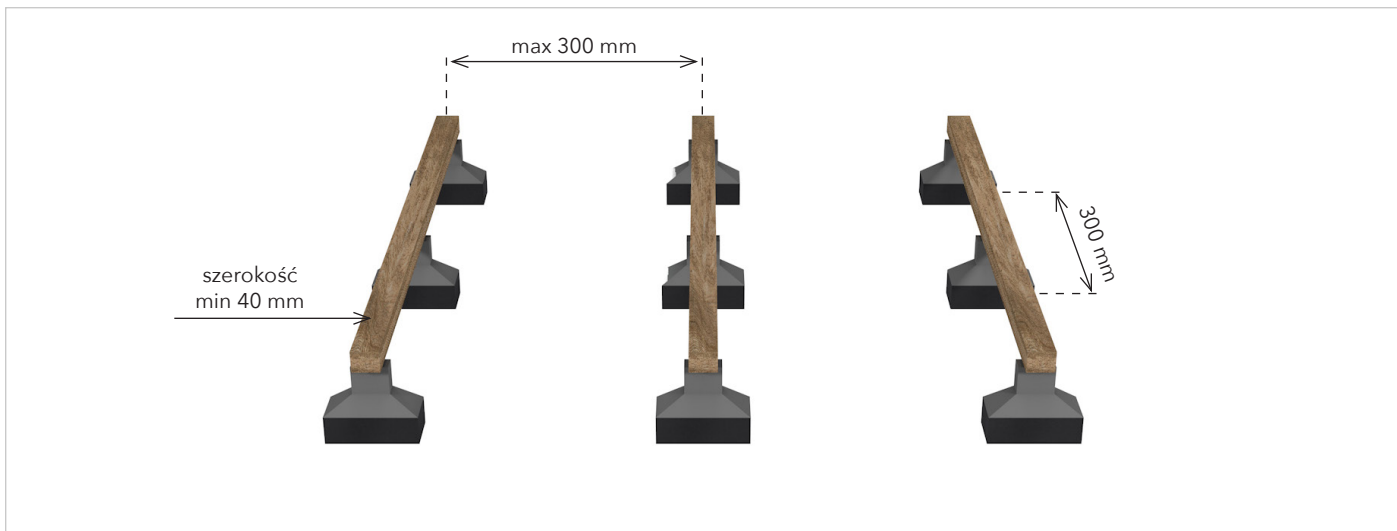

Rys 4. Legary na wspornikach poziomujących z tworzyw sztucznych

PODŁOŻE NA GRUNCIE - TARAS MONTOWANY NA PODPORACH BETONOWYCH

W przypadku montażu na gruncie należy najpierw wywiercić otwory w ziemi na głębokość poniżej przemarzania gruntu, która w zależności od regionu wynosi około 1 m - 1,2 m. Wywiercone otwory należy zazbroić i zalać odpowiednio przygotowanym betonem. Powyżej gruntu, centralnie na wykonanych otworach, należy umieścić np. tekture osłony dla betonu na wysokość tarasu (należy uwzględnić grubość legara oraz deski). Całość należy wykonać w spadku 0,5% tj. 10 mm na 2 m. Maksymalne odległości pomiędzy poszczególnymi punktami / filarami podparcia legarów to 300 mm. Możliwe jest także wykonanie tarasu z mniejszą ilością filarów / podpór poprzez wylanie na całości tarasu płyty żelbetonowej. Inną możliwością jest położenie na filarach / podporach kantówek aluminiowych lub drewnianych o większej nośności, niż legar WPC. Te rozwiązania wymagają jednak indywidualnego zaprojektowania tarasu przez osoby, które posiadają do tego stosowne uprawnienia. Poniżej przykład jednego z rozwiązań z zastosowaniem kantówek drewnianych. Zalecamy zastosowanie gatunków drewnianych o gęstości min. 600kg/m³ (np. Modrzew Syberyjski).

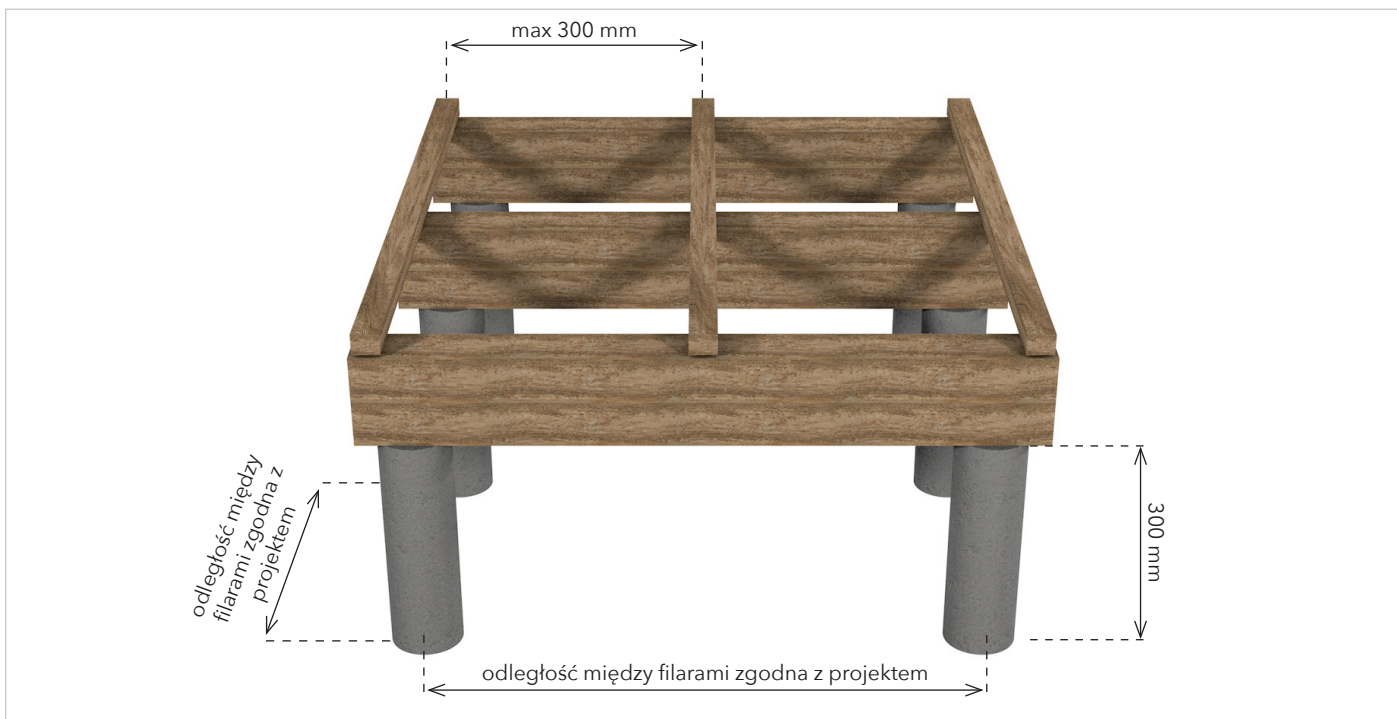

Rys 5. Podłoże na gruncie - taras na podporach betonowych i kantówkach o większej nośności niż legar WPC

PODŁOŻE NA GRUNCIE - TARAS MONTOWANY NA PŁYTACH BETONOWYCH

W przypadku montażu na płytach betonowych należy najpierw usunąć wierzchnią warstwę ziemi na głębokość około 20 - 30 cm. Następnie na miejsce usuniętej warstwy ziemi należy nawieźć żwiru oraz zagęścić całość tak, aby uniemożliwić dalsze osiadanie kamieni. Na tak przygotowane podłoże należy ułożyć płyty betonowe w takiej odległości od siebie, aby wolna przestrzeń między punktami podparcia legarów nie była większa niż 350 mm. W przypadku wyboru tego sposobu montażu trzeba liczyć się z tym, że istnieje możliwość ruchu podłoża w okresie zimowym, a to z kolei może przełożyć się na powierzchnię tarasu. Za okoliczność wymienioną w zdaniu poprzedzającym firma Global-Biznes nie ponosi odpowiedzialności.

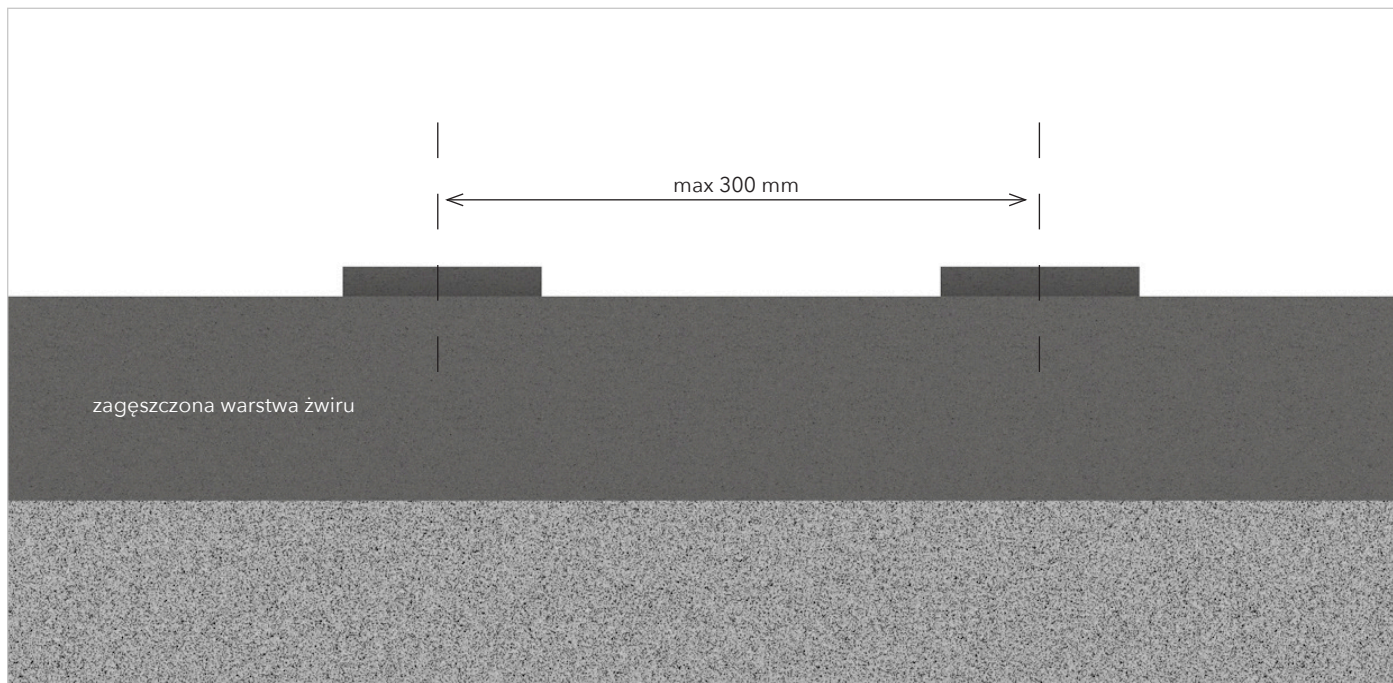

Rys 6. Podłoże na gruncie - taras na płytach betonowych

PODŁOŻE NA BALKONIE LUB KONSTRUKCJI DACHU ODWRÓCONEGO Z HYDROIZOLACJĄ

W przypadku wykonywania tarasów pływających należy ułożyć legary w postaci tzw. ramy. Ma to miejsce podczas montażu np. na balkonach, garażach itp., gdzie wykonana jest hydroizolacja pozioma. Aby ułożyć tzw. ramę w pierwszej kolejności należy ułożyć legary po zewnętrznych krawędziach tarasu, a następnie ułożyć legary luźno, prostopadłe do montowanej deski, w maksymalnej odległości wynoszącej 400 mm (między osiami legara) od siebie oraz wykonać dodatkowe wzmocnienia poprzeczne pomiędzy legarami. Odległość pomiędzy poprzeczkami wzmacniającymi nie powinna przekraczać 3000 mm.

Całość należy wykonać w spadku od budynku minimum 0,5% tj. 10 mm na 2 m, co pozwoli na swobodne odprowadzenie wody poza obszar tarasu. Dotyczy to zarówno konstrukcji, na których mocowane są legary, jak i deski tarasowej.

W przypadku tarasu o niewielkiej wadze oraz powierzchni, należy dodatkowo zastosować obciążniki z płyt betonowych, które układane są na rogach tarasu. Obciążniki mocujemy za pomocą kątowych łącz ciesielskich przykręcając je do obciążnika i legara.

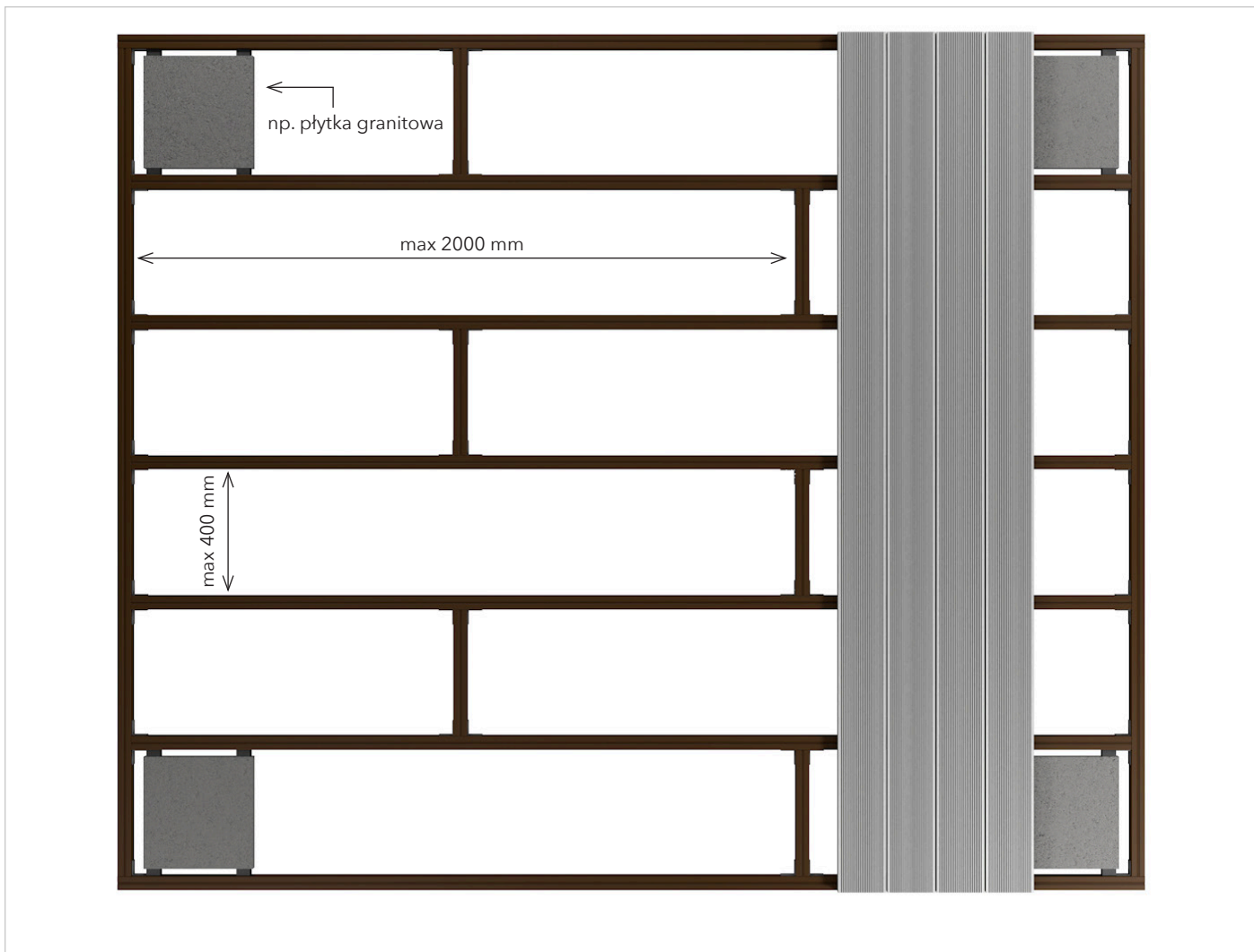

Rys 7. Taras pływający - rama z legarów połączona kątowymi łącznikami ciesielskimi, obciążona płytami betonowymi

UKŁADANIE LEGARÓW

Legary układamy w odległości 300mm między osiami legarów.

Układanie należy wykonywać tak, żeby legary leżały na płasko rowkami do góry. Rowki te są specjalnie rozmieszczone w takich miejscach, aby klipsy montażowe zostały zamontowane prawidłowo. Pomiedzy ścianą, a legarem należy pozostawić 50 mm przerwę. Aby umożliwić dobry odpływ wody z powierzchni pod tarasem oraz zadbać o prawidłowe zachowanie elementów podczas użytkowania tarasu, należy zrobić przerwę dylatacyjną 10 mm przy czołowym połączeniu legarów.

Legary mocujemy do betonu za pomocą wkrętów osadzonych w kołkach rozporowych 6 mm x 80 mm* (legarów nie wolno umieszczać w betonie). Aby przymocować legar do płyty betonowej większym wiertłem należy nawiercić górną ścianę legara na minimum szerokość główki wkręta z podkładką, a dolną ścianę nawiercić wąskim wiertłem tak, aby uzyskać otwór prowadzący wkręt. Legary powinny być mocowane do podłoża w odległości conajmniej 600 mm, natomiast pierwszy / ostatni kołek mocujący powinien być umieszczony w odległości nie mniejszej niż 50 mm od początku / końca legara. Wkręt należy wkręcać do momentu odczucia pierwszego oporu, tzn. do oparcia się łebka o dolną ściankę legara. System tarasów kompozytowych 4DECK nie zawiera wkrętów montażowych umożliwiających mocowanie legara do podłoża. Pomiedzy legarami układanymi po długości (jeden za drugim) należy zostawić 10 mm odstępu.

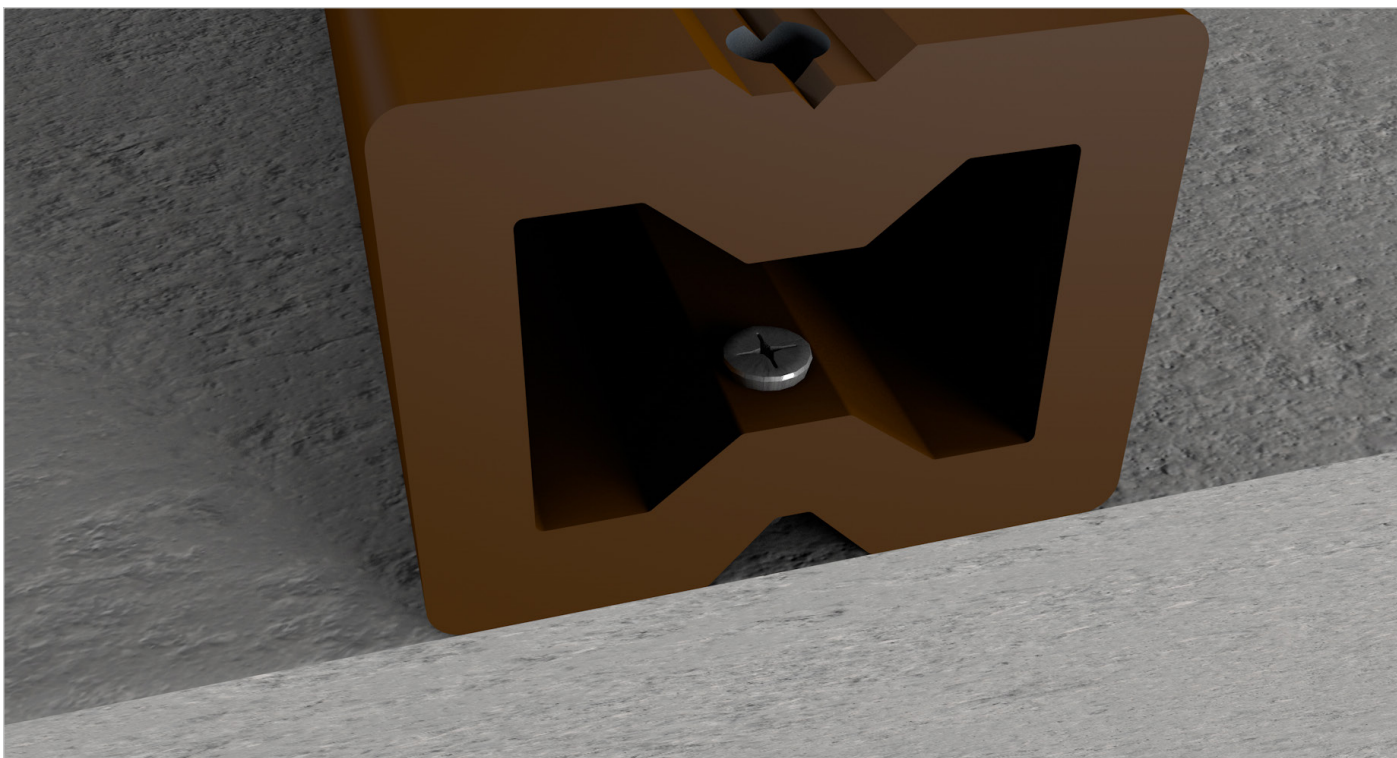

Rys 8.

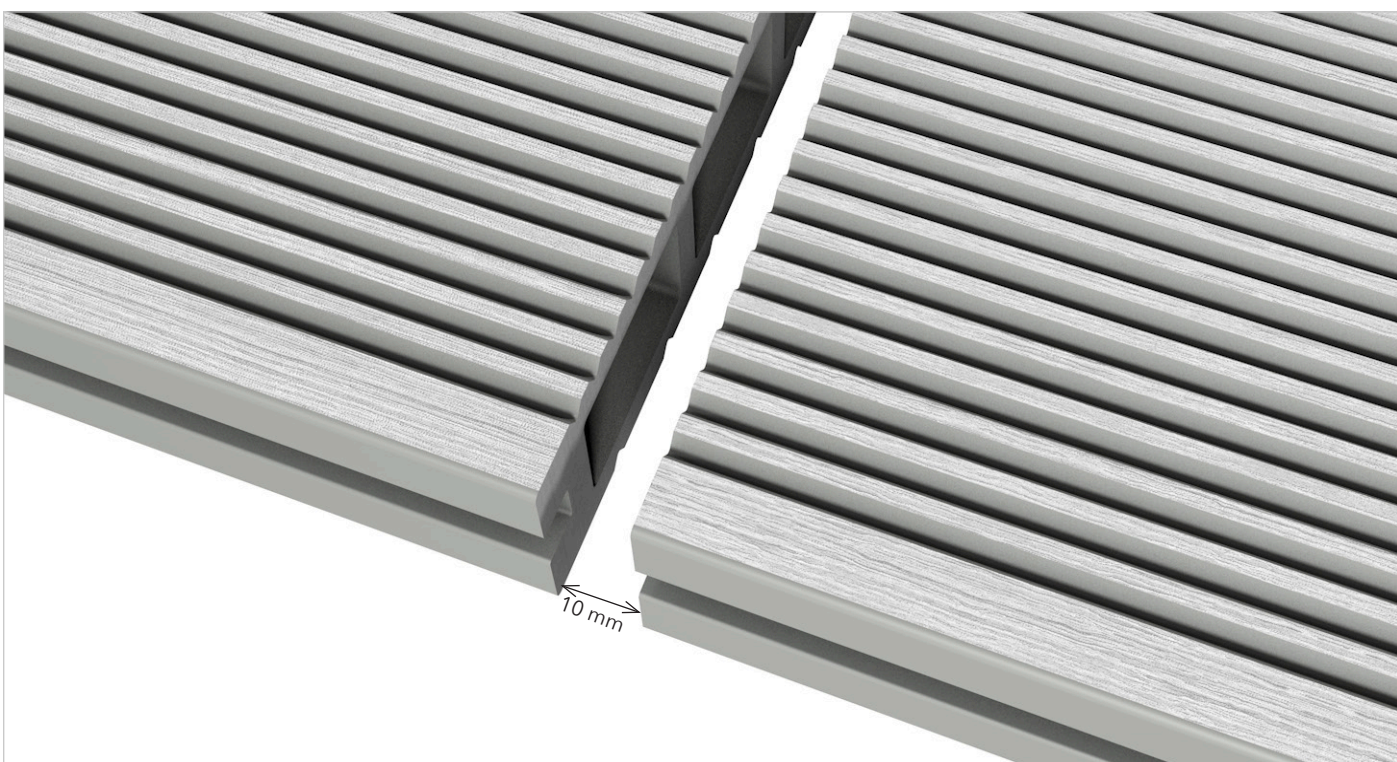

Rys 9.

W przypadku układania legarów o nierównych długościach zaleca się ułożenie ich na tzw. „mijankę”. W przypadku konieczności łączenia desek po długości stosujemy dwa rzędy legarów oddalonych od siebie w odległości 20 mm. Między łączonymi w ten sposób deskami należy zachować 10 mm dylatacji. Wielkość dylatacji zależy od temperatury, przy której następuje montaż - przy wyższej temperaturze należy zachować mniejsze dylatacje niż przy niższej. Przy układaniu legarów przy ścianie, należy zostawić pomiędzy ścianą a legarem 10 mm - 15 mm dylatacji. Końcówki każdej deski muszą wspierać się na oddzielnym legarze i być przymocowane oddzielnymi klipsami.

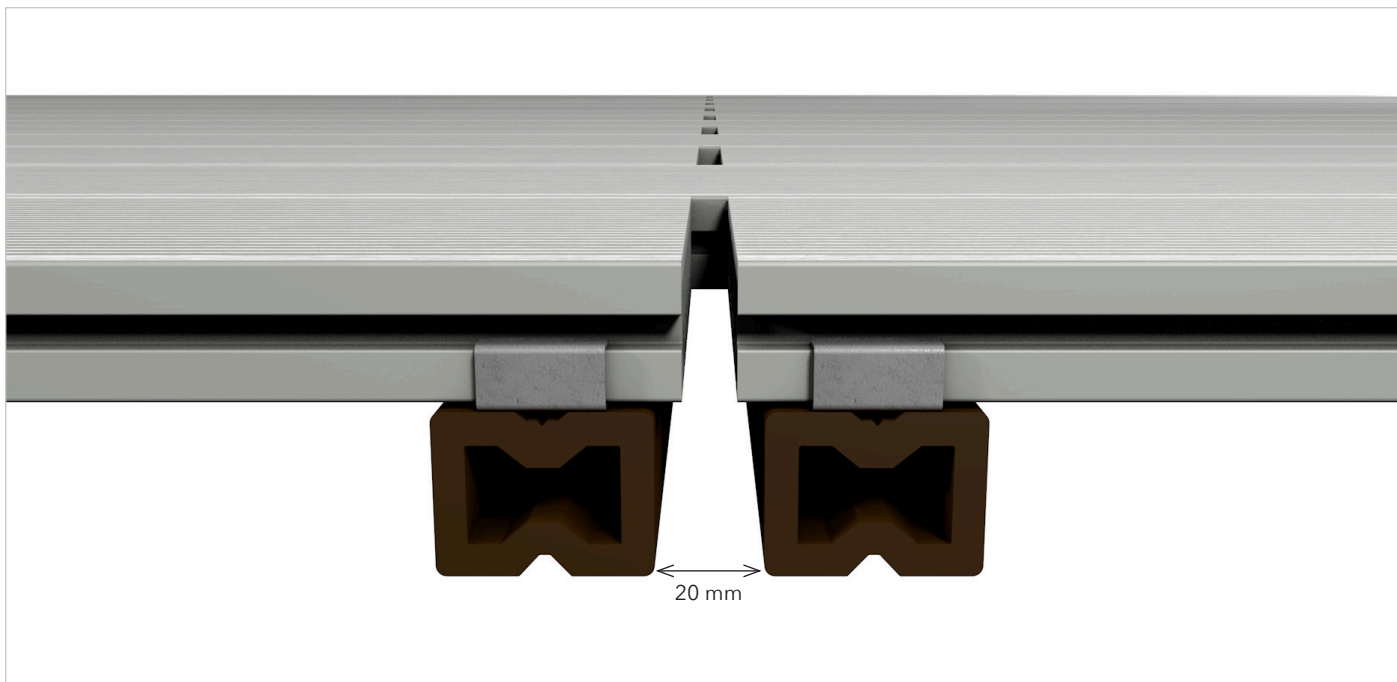

Rys 10.

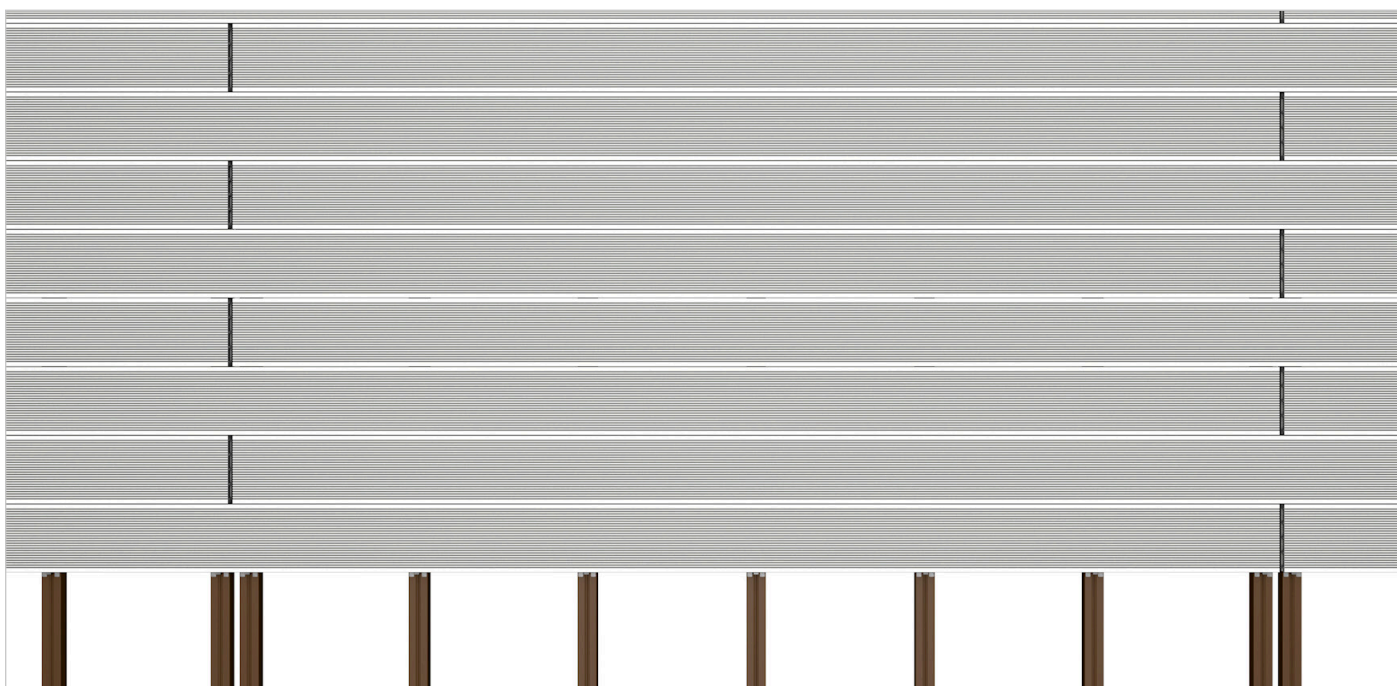

Rys 11. Układ legarów przy czołowym połączeniu desek - taras na tzw. mijankę

Deski tarasowe można również ułożyć bezpośrednio na profilach aluminiowych, drewnianych lub stalowych ocynkowanych. W przypadku skorzystania z powyższych rozwiązań należy zastosować się do wytycznych producentów tych profili, gdyż każdy producent może zalecać inne odległości pomiędzy punktami podparcia. Przyjmuje się jednak, że punkty podparcia dla profilu aluminiowego o wymiarach 30 mm x 30 mm i grubości ścianki 2 mm wynoszą 500 mm, a punkty podparcia dla profilu aluminiowego o wymiarach 30 mm x 50 mm i grubości ścianki 2 mm wynoszą 800 mm (przy ułożeniu na wysokość 50 mm). Ostatecznie należy zastosować się do wytycznych z projektu.

W przypadku układania desek tarasowych na legarach drewnianych należy zastosować odpowiednio zaimpregnowane i przygotowane legary z wybranych, twardych gatunków drewna. Wykorzystanie w tym celu legarów z miękkiego drewna (takiego jak np. sosna, świerk) spowoduje ich wczesne zbutwienie, co doprowadzi do uszkodzenia tarasu. Firma Global-Biznes Sp. z o.o. nie bierze odpowiedzialności za trwałość oraz stabilność całej

konstrukcji.

Na podłożach punktowych takich jak np. wsporniki z tworzyw sztucznych, płyty betonowe itp., nie należy układać legarów w pozycji pionowej. Taki sposób ułożenia legarów można zastosować jedynie na płaskich podłożach (do których legar przylega całą powierzchnią). Legary w układzie pionowym montujemy za pomocą kleju elastomerowego.

W przypadku wystąpienia na tarasie znacznych sił skupionych takich jak ciężkie przedmioty lub znacznego natężenia ruchu (np. schody, droga komunikacyjna dla pieszych) odległości pomiędzy punktami podparcia legarów, jak i odległości pomiędzy nimi należy odpowiednio zagęścić.

W celu zwiększenia stabilności konstrukcji należy zwiększyć powierzchnię podparcia legarów. Można wykorzystać do tego piankę poliuretanową nisko-rozprężną pomiędzy legar, a podłoże, na możliwie jak największej długości legarów.

MONTAŻ DESEK

Przed przymocowaniem klipsów należy wykonać otwory prowadzące wiertłem 2 mm. Klipsy zawsze dopasowujemy do wykonanego w legarze rowka. Na długości 1 m deska musi być podparta minimum 3 legarami.

Montaż deski należy rozpocząć od przymocowania klipsów startowych do legarów. Klips startowy mocujemy na krawędzi legara. Trzeba pamiętać, aby zachować minimum 10 mm odstępu od budynku lub innych elementów stałych.

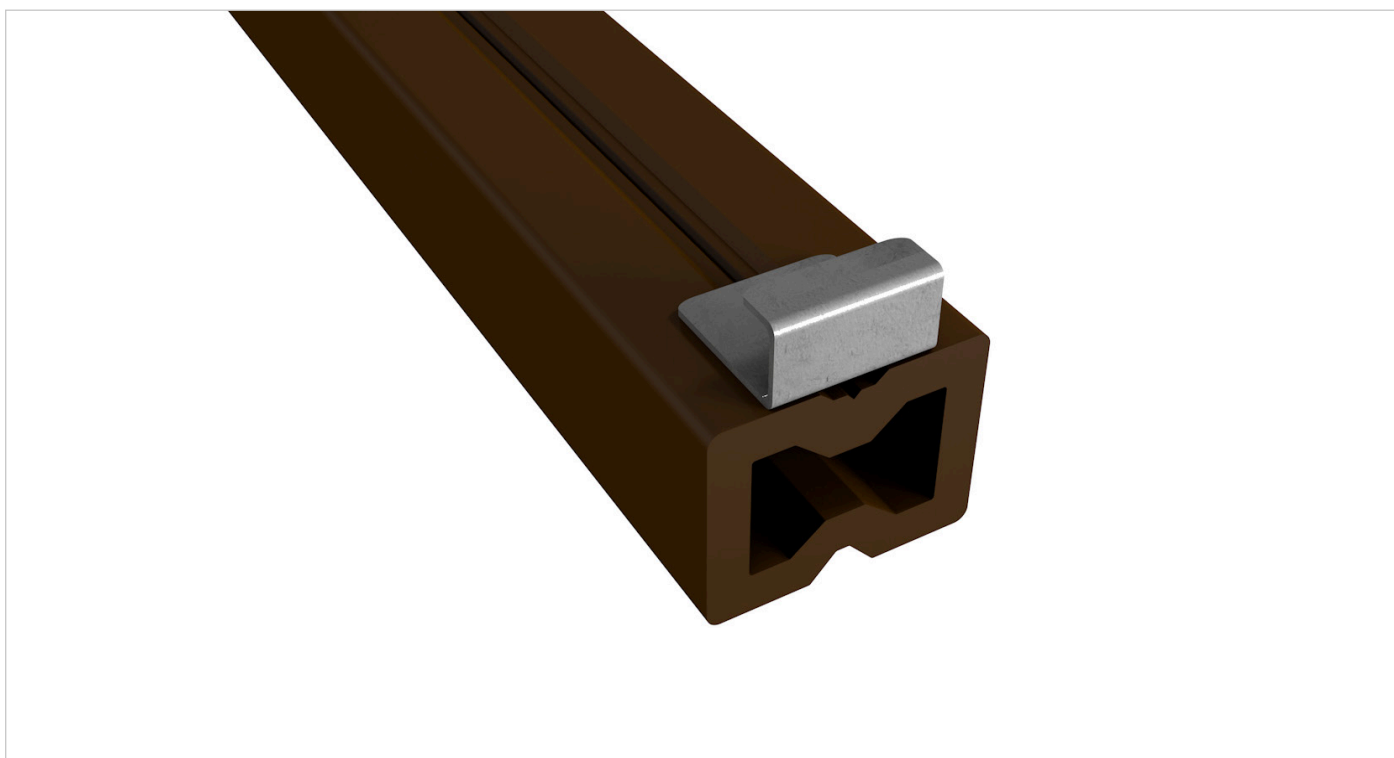

Rys 12.

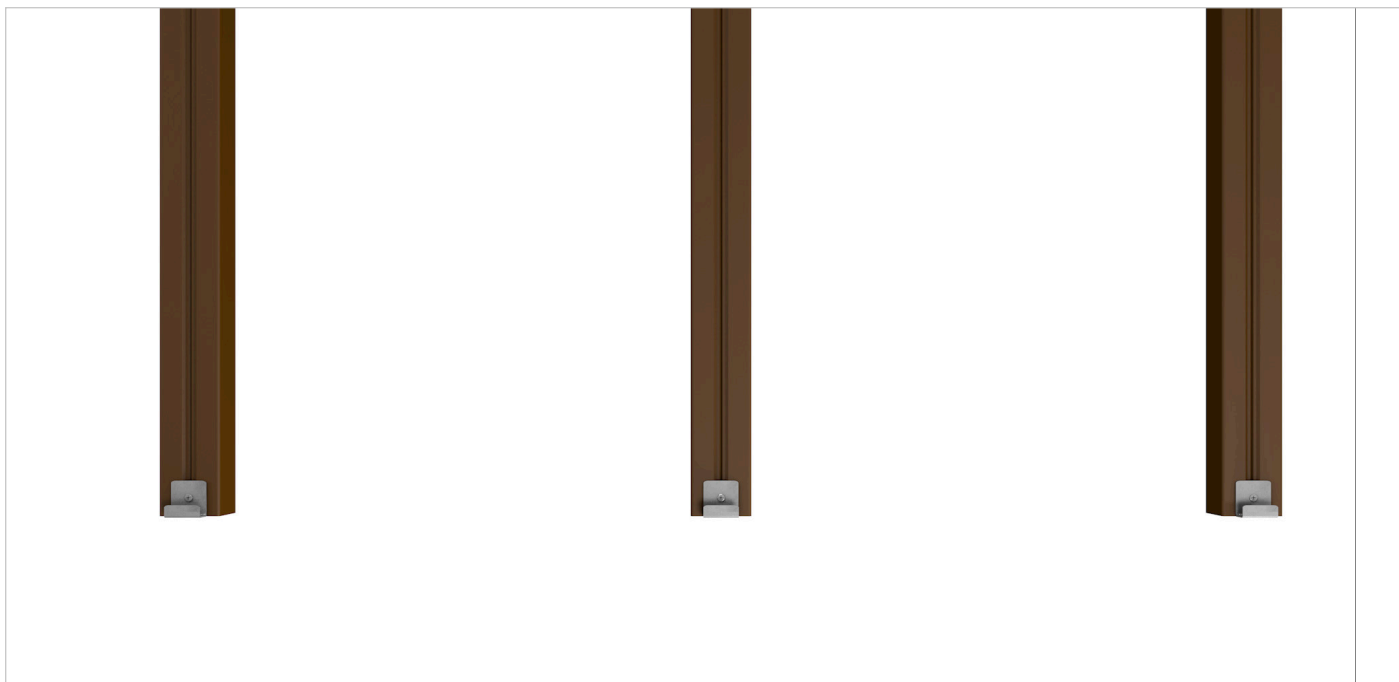

Rys 13.

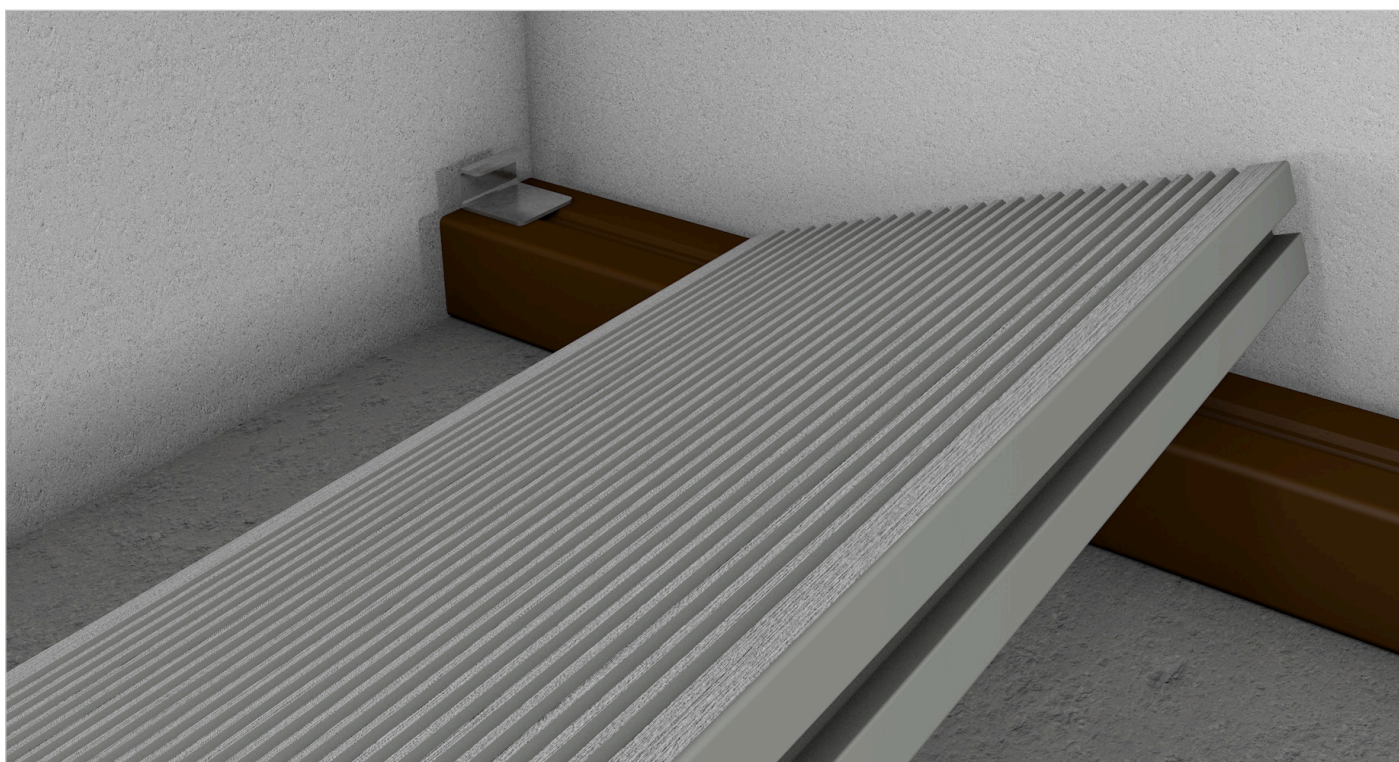

Rys 14. Montaż pierwszej deski na klipsie startowym

Po przymocowaniu klipsów startowych należy zamontować deski na tarasie. Deskę trzeba włożyć tak, aby została dokładnie uchwycona przez klips startowy, a następnie docisnąć ją i przykręcić jej drugą krawędź za pomocą klipsa montażowego. Proces ten należy powtórzyć z kolejnymi deskami na wszystkich legarach. Klipsy montażowe zapewniają odpowiedni odstęp między deskami.

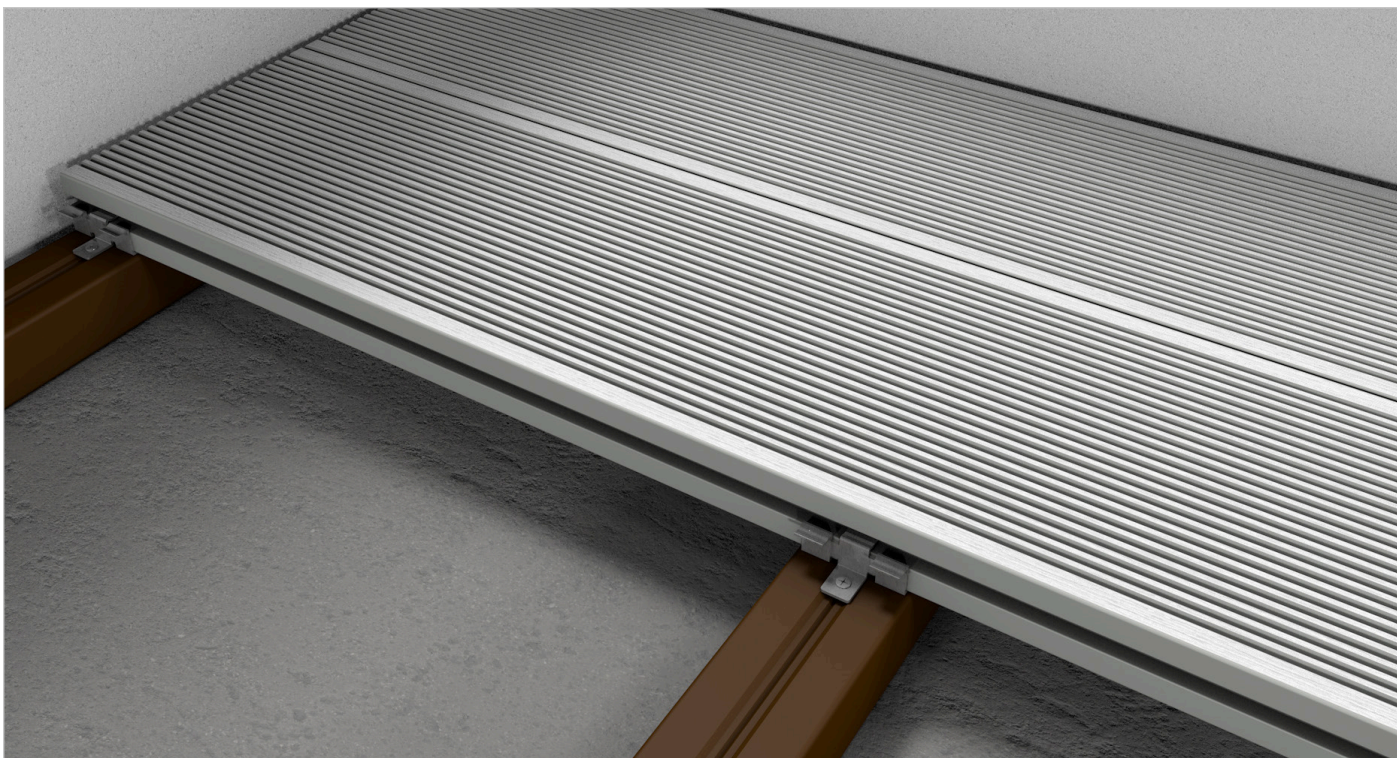

Rys 15. montaż kolejnej deski na klipsie montażowym

W przypadku łączenia na jednym tarasie desek o różnej długości zaleca się układanie ich naprzemiennie na tzw. „mijankę”. W takim przypadku końce desek muszą spoczywać na oddzielnych legarach i muszą zostać przymocowane za pomocą oddzielnych klipsów. Pomiędzy deskami układanymi jedna za drugą po długości należy zachować minimalnie 10 mm odstęp.

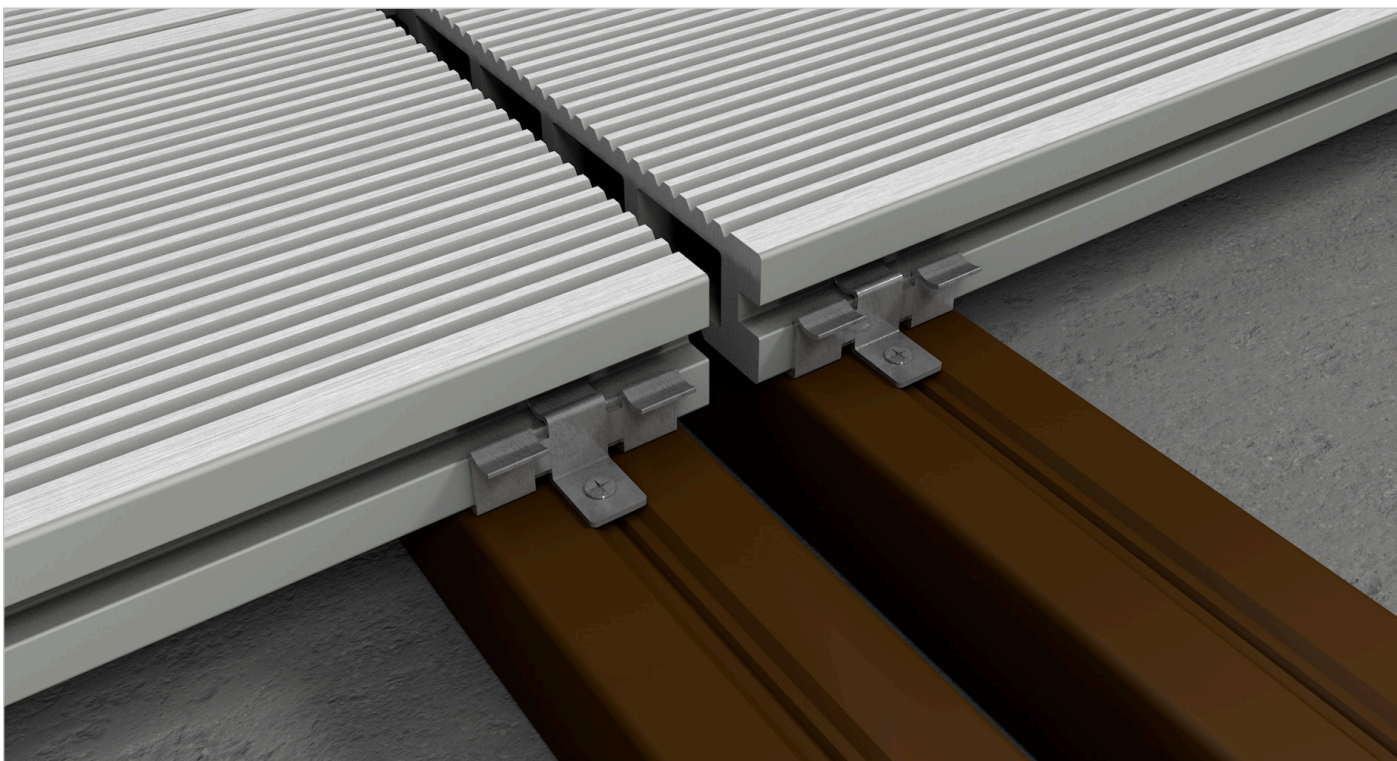

Rys 16. Połączenie czołowe desek na dwóch oddzielnych legarach (dylatacja 1 cm)

Montaż ostatniej deski należy wykonać przykręcając (po jej ówczesnym nawierceniu) wkręt pod kątem 45 stopni przez dolną krawędź deski do legara.

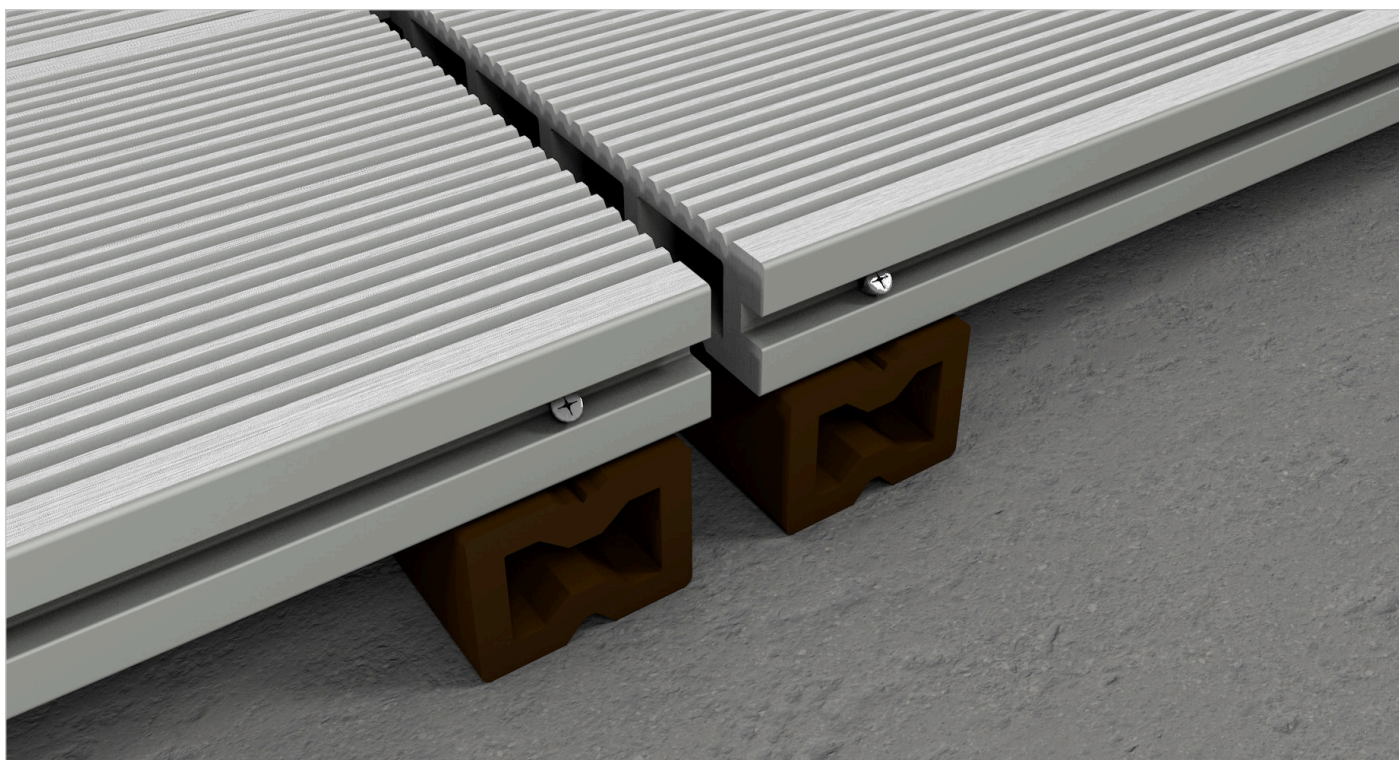

Rys 17. Montaż ostatnich desek na wkrętach przykręconych pod kątem

WYKAŃCZANIE TARASU

Do wykończenia tarasu wykorzystujemy

LISTWA KĄTOWA
48 mm x 48 mm



ZAŚLEPKA



LISTWA COKOŁOWA
72 mm x 10 mm



WYKAŃCZANIE LISTWĄ COKOŁOWĄ

Listwy znajdujące się na rogach tarasu należy dociąć pod kątem 45°, a następnie przymocować je za pomocą kleju elastomerowego lub wkrętów samowiercących. Aby zapewnić listwie minimalną pracę, należy zastosować otwory eliptyczne pod wkręt. Na powierzchni czołowej deski, listwę trzeba montować do płaszczyzny bocznej legara. Deska tarasowa pod wpływem wilgotności oraz temperatury wydłuża się, w związku z czym wymagana jest 5 mm dylatacja między kompozytową listwą wykończeniową, a czołową powierzchnią legara. Bez zachowanej dylatacji listwa może ulec zniszczeniu.

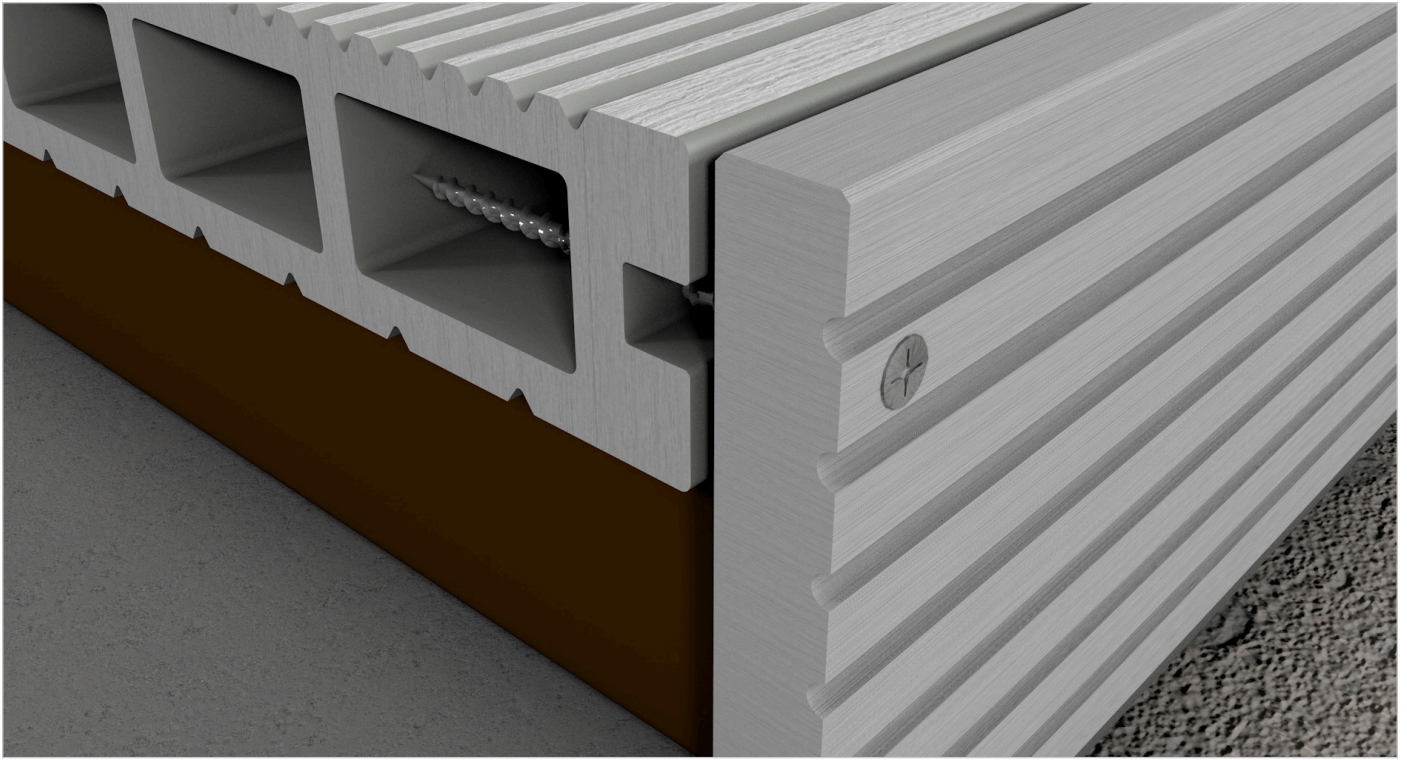

Rys 18. Montaż listwy za pomocą wkrętów samowiercących

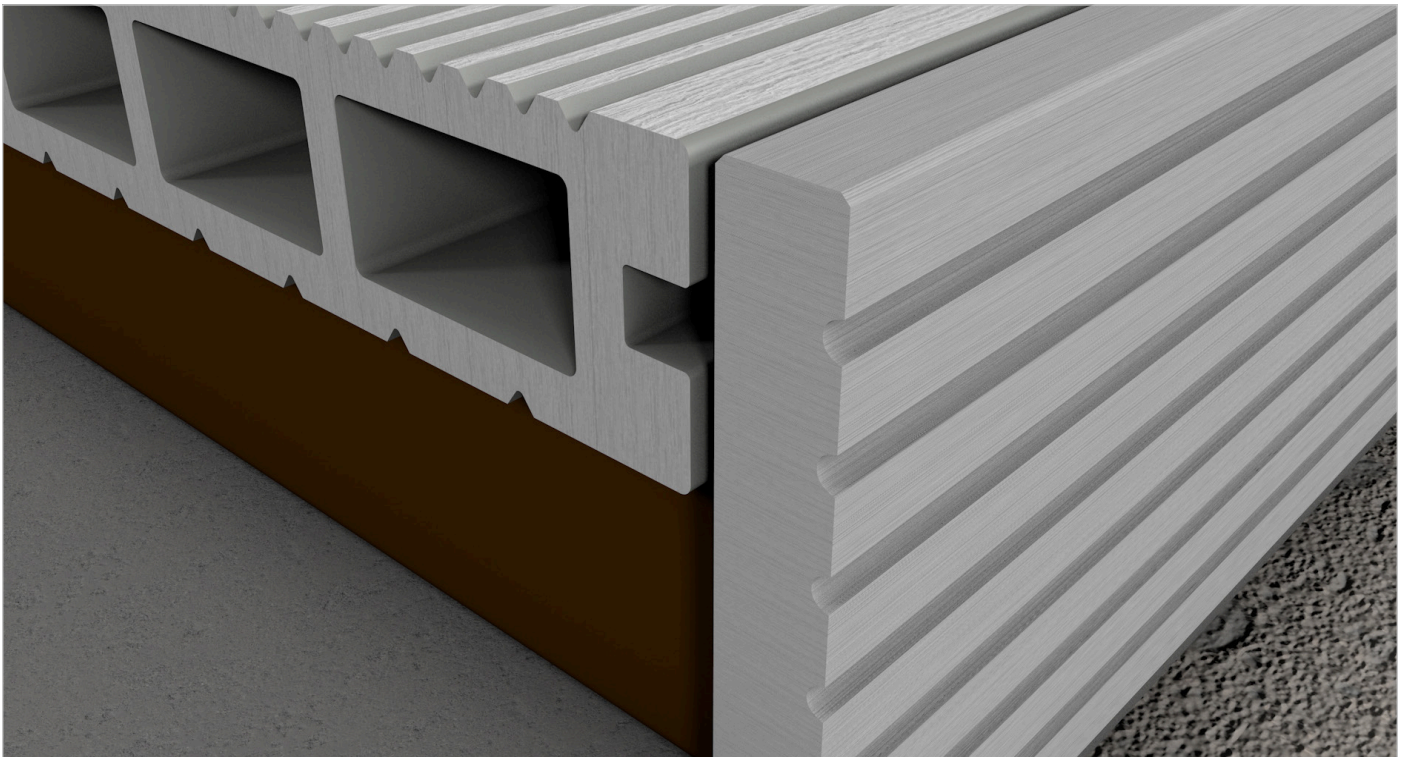

Rys 19. Montaż listwy za pomocą kleju elastomerowego

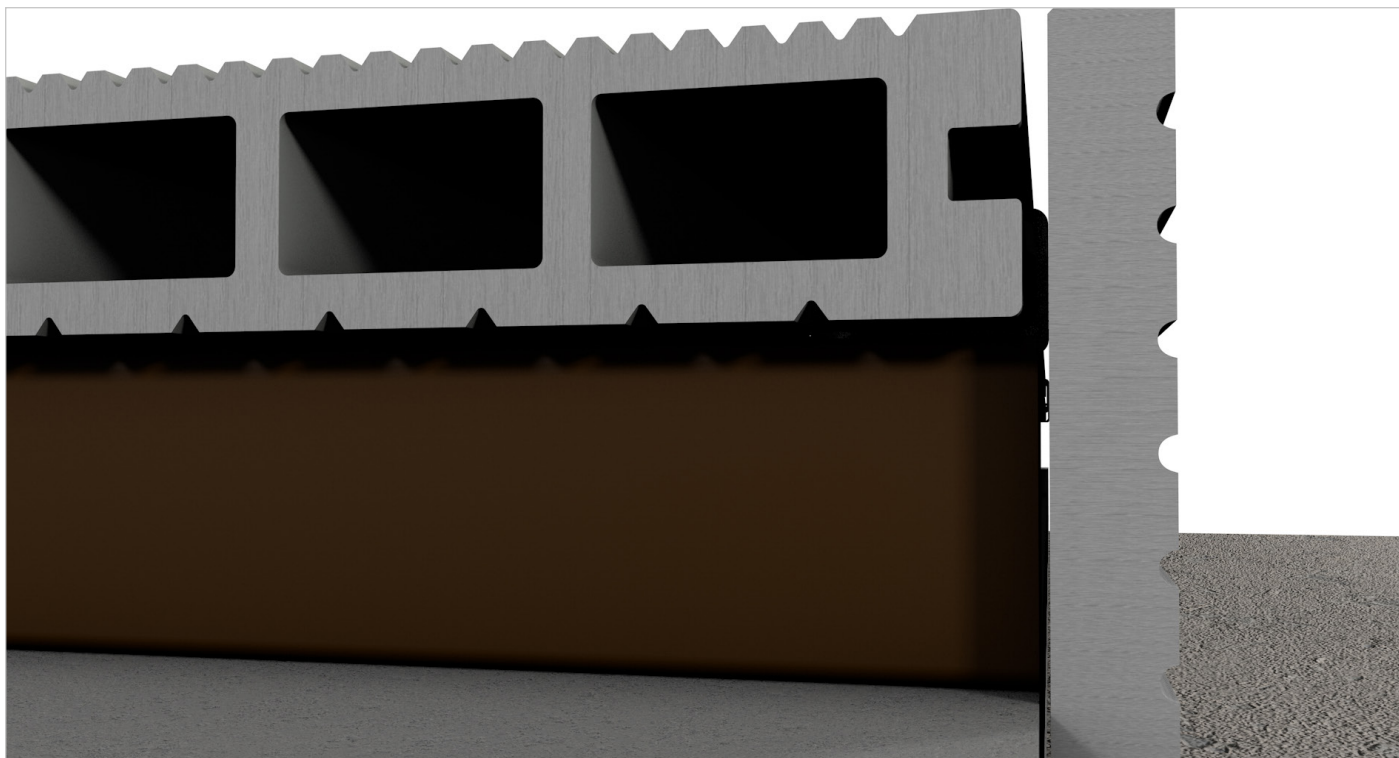

Rys 20. Dylatacja 5 mm pomiędzy kompozytową listwą wykończeniową, a deską

WYKOŃCZENIE LISTWĄ KĄTOWĄ

Montaż listew kątowych przebiega bardzo podobnie, jak listew cokołowych. Listwy znajdujące się na rogach tarasu, tak jak w przypadku listew cokołowych, należy dociąć pod kątem 45°, a następnie przymocować je za pomocą kleju elastomerowego lub wkrętów samowiercących.

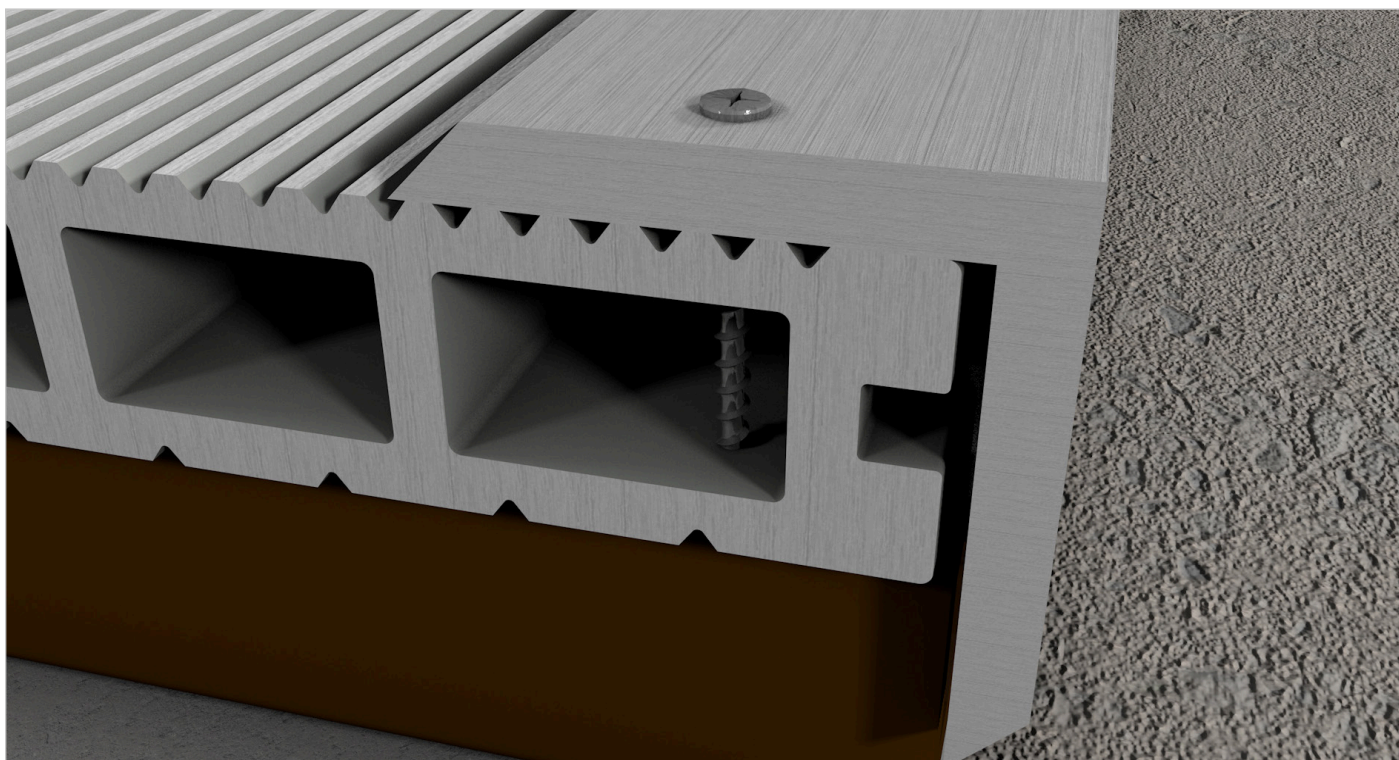

Rys 21. Montaż listwy za pomocą wkrętów samowiercących od strony bocznej desek

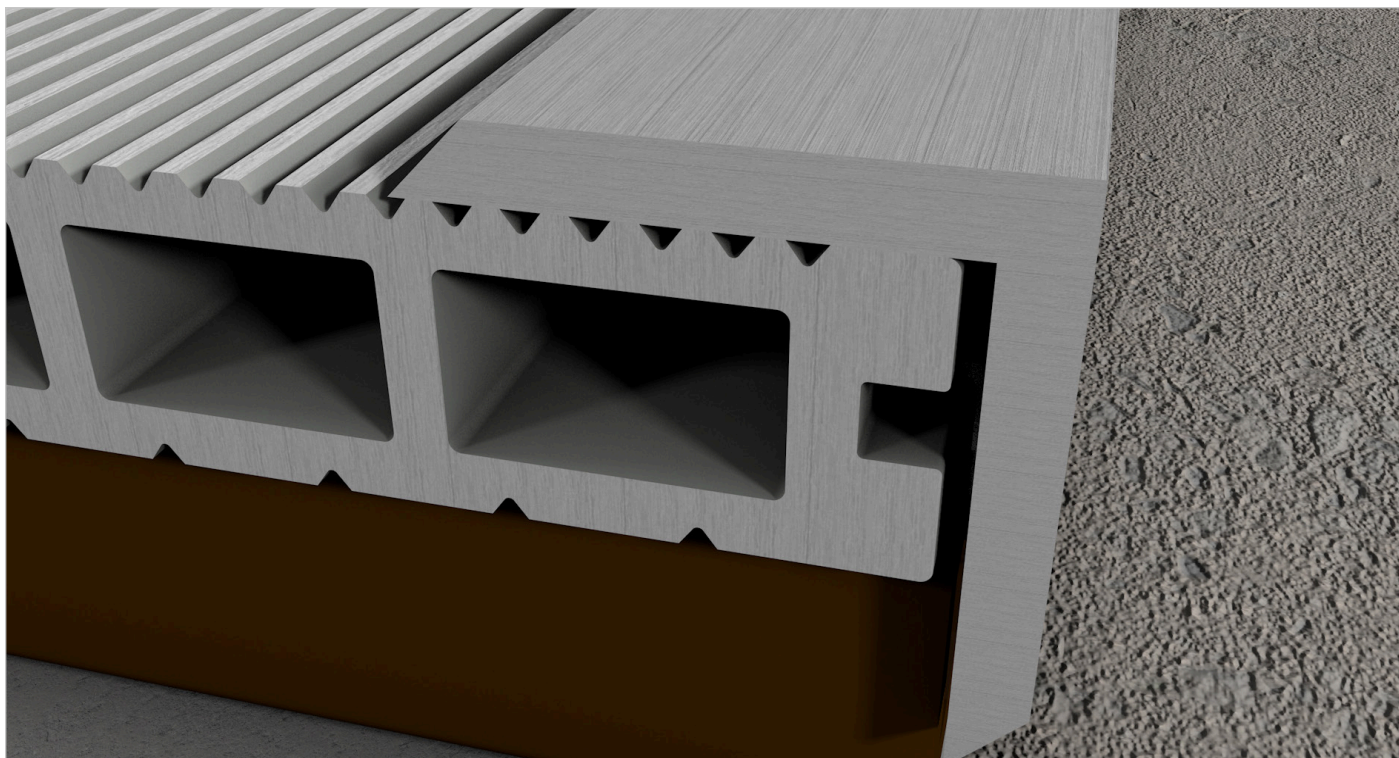

Rys 22. Montaż listwy za pomocą kleju elastomerowego od strony bocznej desek

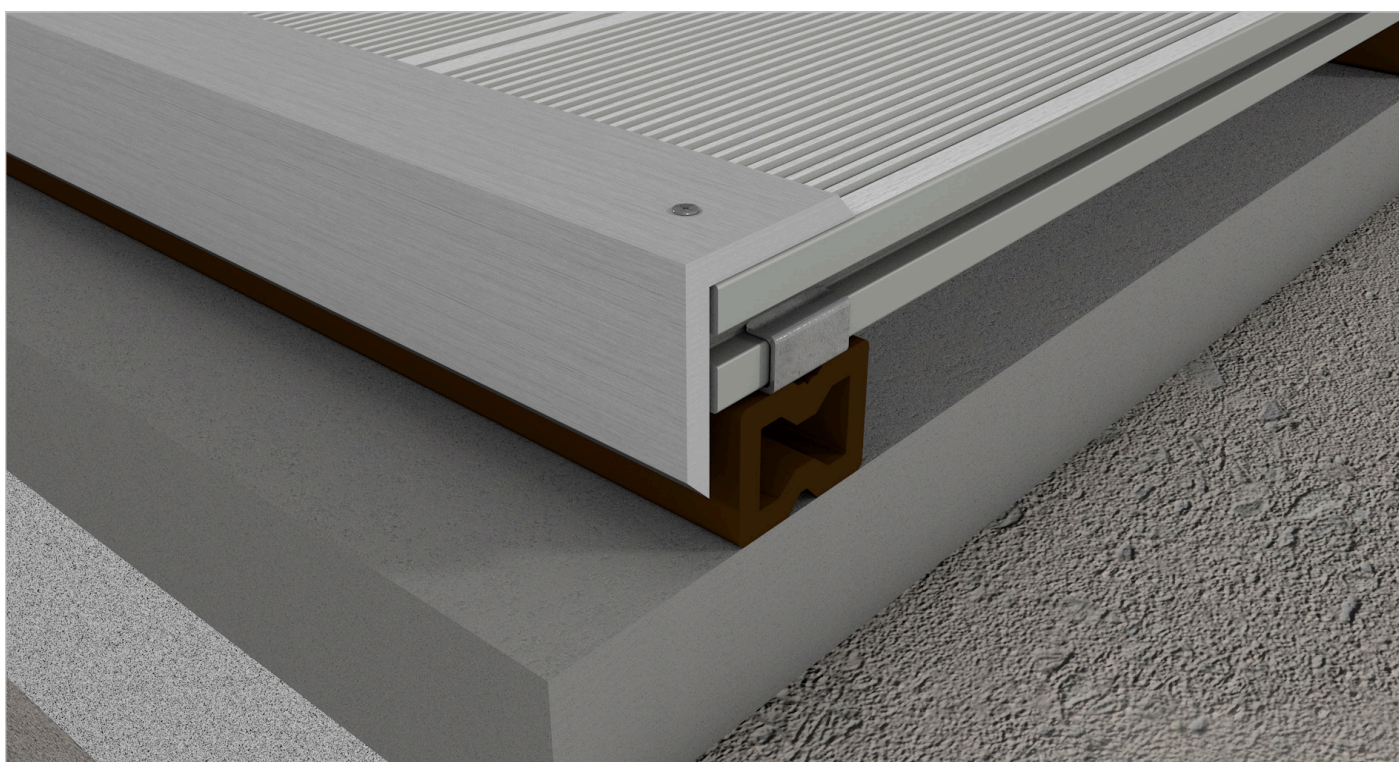

Rys 23. Montaż listwy za pomocą wkrętów samowierzących od strony czołowej desek

MONTAŻ ZAŚLEPEK

Zaśleпки należy wkleić do deski za pomocą kleju elastomerowego.

INFORMACJE DODATKOWE

1. W pierwszym okresie użytkowania mogą pojawić się smugi po deszczu. Jest to proces naturalny, pojawianie się smug powinno zniknąć po kilku tygodniach użytkownika tarasu.
2. Ze względu na dużą zawartość mączki drzewnej dopuszczalne są różnice kolorystyczne między deski. Naturalną cechą desek kompozytowych jest zmiana koloru (zmiana koloru następuje pod wpływem działania promieni słonecznych). Nie ma to wpływu na żywotność tarasu i nie jest wadą produktu. Dla zachowania jednolitego koloru na całej powierzchni zaleca się nie zasłanianie na stałe jednego miejsca np. donicą lub meblami ogrodowymi.
3. Ze względu na komorową budowę deski zaleca się unikanie dużych punktowych obciążeń (np. nogi mebli), które mogą spowodować mechaniczne uszkodzenie deski. Aby zapobiec oddziaływaniu punktowych obciążeń zaleca się stosować gumowe podkładki. Meble powinny mieć minimalny wymiar nogi min 3cm x 3cm w każdym innym przypadku trzeba zastosować podkładki.

IMPORTER:



GLOBALbiznes
DREWNO Z CAŁEGO ŚWIATA

Global Biznes Sp. z o.o.
ul. Warszawska 415, Koczargi Nowe,
05-082 Stare Babice

